

HERBEN
NUMBERING SYSTEMS PTY. LTD.

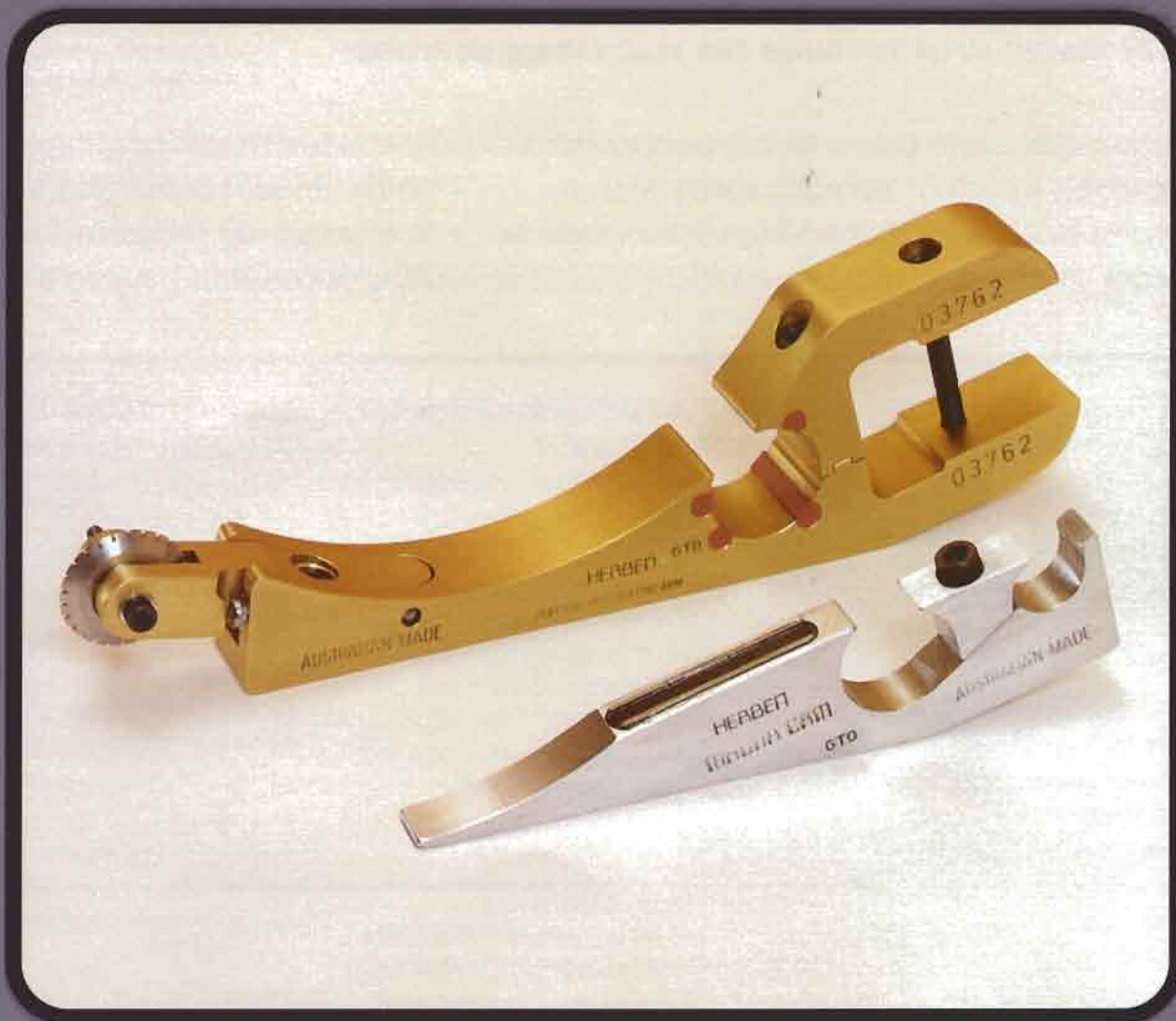
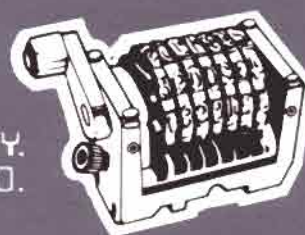

THE 'ORIGINAL' IMPROVED

Herben Vertical Perforating Arm GTO
& The Herben Six in One Magnacam GTO

For Heidelberg Offset Model GTO 46-52

THE HERBEN VERTICAL PERFORATING ARM FOR HEIDELBERG OFFSET MODEL GTO 46-52

HERBEN VERTICAL PERFORATING ARM GTO 46/52



HERBEN MAGNACAM GTO 46/52

PERFORATES EVEN THROUGH THE MAGNACAM POSITION

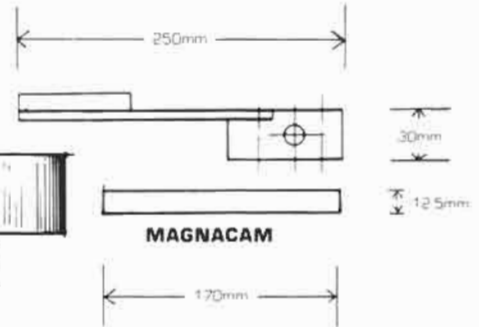

PATENTS FOR HERBEN
VERTICAL PERFORATING ARM
U.S.A.: 639.958 W.G.: G84 24946 3 UK:...

- Perforates anywhere (allow for gripper position).
- Incorporates failsafe automatic safety feature.
- Perforates even through the Magnacam position.
- Perforate, imprint and number vertically and horizontally simultaneously in one pass.
- Uses standard perforating wheels.
- Simple finger control on/off setting.
- Fine adjustment suitable for slitting.

HERBEN VERTIKALER PERFORIERUNGSARM

Perforiereinstellung unbegrenzt (Greifer Position berücksichtigen).
Benutzt normale Perforierräder.
Einfache Finger Kontrolle. Ein/Ausstellung.
Einschliesslich automatische, fehlerfreie Sicherung.
Feineinstellung ermöglicht längs schneiden.
Perforieren, eindrucken und numerieren horizontal und vertical in einem Bogendurchlauf.
Perforiert sogar durch die MAGNACAM Position.

LE BRAS A PERFORATION VERTICALE HERBEN

Perfore dans toutes les positions (compatibles avec celle d'accrochage);
Utilise des roulettes de perforation standart;
Nécessite une simple pression du doigt pour la mise en marche et l'arrêt;
Inclut un système de sécurité automatique infaillible;
Reglages précis et adaptés au fendage;
Perfore horizontalement et verticalement, imprime et numérote simultanément en un seul passage;
Perfore dans la même position que la MAGNACAME.

EL BRAZO PERFORADOR VERTICAL "HERBEN"

Perfora en cualquier sitio excepto en la posición de las agarraderas de papel.
Usa ruedas perforadas normales.
Control de conexión de simple uso.
Control Automático que asegura su funcionamiento sin fallos.
Ajustes finos que permiten corta el papel.
Perfora horizontal y verticalmente, con impresión doble y numerado en una sola pasada.
Perfora incluso a través de la posición de la leva magnética.

GRIP EDGE

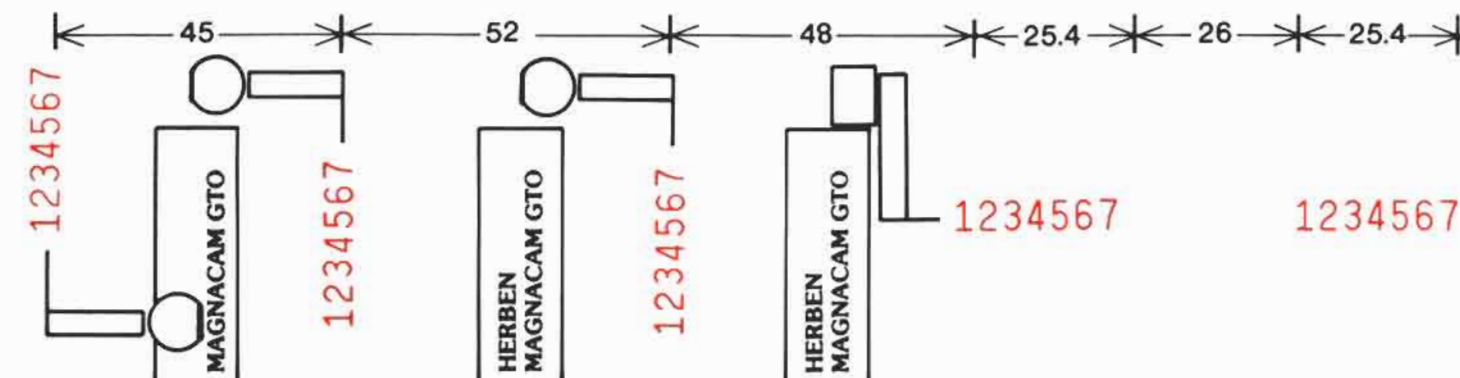

THE ORIGINAL IMPROVED HERBEN MAGNACAM FOR HEIDELBERG OFFSET MODEL GTO 46-52

HERBEN MAGNACAM GTO 46/52

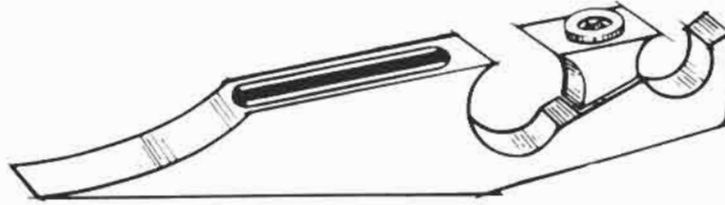

PATENTS FOR MAGNACAM
U.S.A.: 634.809 W.G. P.3427869.9
U.K.: 8419184 AUS: P.G. 0546

SIX IN ONE MODEL

The original improved Herben Magnacam is your six in one cam for left, right, single or double actuation.

When used in conjunction with the Herben Vertical Perforating Arm the cam permits perforation through the cam position.

MAGNACAM

Der originale verbesserte HERBEN MAGNACAM is Ihre vielfache Nocke für links, rechts, einfach und doppelte Aktivierung.

In Verbindung mit dem HERBEN VERTIKALEN PERFORIERUNGSARM kann man durch die Nockenposition perforieren.

LA MAGNACAME

La MAGNACAME HERBEN originale, modèle amélioré, joue le rôle de six cames en une seule, pour les commandes gauche, droite, simple et double.

Utilisée simultanément avec le bras a perforation verticale HERBEN, cette came permet la perforation tout en restant maintenue dans la même position.

EL MAGNACAM

El "Magnacam Herben" original y mejorado. Su leva magnética ejecuta seis funciones en una, bien sea izquierda, derecha, simple o doble. Cuando se usa con el Brazo Perforador "Herben" permite el perforado incluso a través de la leva.

'LAYOUT' FOR USE WITH 'HERBEN MAGNACAM GTO 46/52' FOR OVERCOMING RESTRICTIONS

Perforiert sogar durch die MAGNACAM Position.

Perfore dans la meme position que la MAGNACAME.

Perfora incluso a través de la posición de la leva magnética.

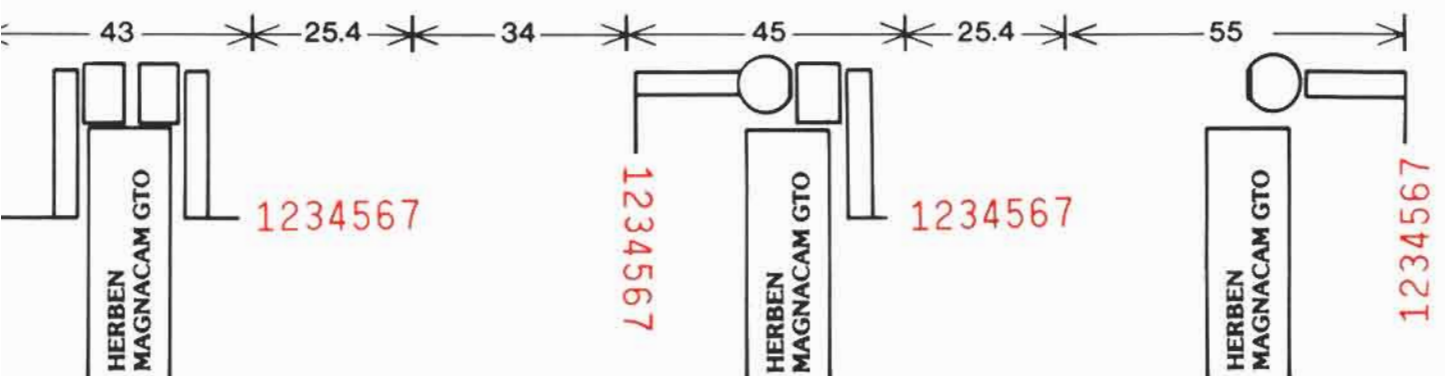



The Herben Vertical Perforating Arm shown in the off position, where it can remain when not in use but clear of numbering heads and cylinder.

Zeigt den HERBEN VERTIKALEN PERFORIERUNGSARM in der aus-Position. In dieser Position kann er bleiben, es muss aber darauf geachtet werden dass er von den Numerierwerken und dem Zylinder frei steht.

Le bras à perforation verticale HERBEN présente en position d'arrêt, dans laquelle il peut rester en cas de non utilisation, mais libéré des têtes de numérotation et du cylindre.

El Brazo Perforador "Herben" desconectado, donde puede permanecer cuando no está funcionando sin entorpecer el paso de las máquinas de numerar y del cilindro.

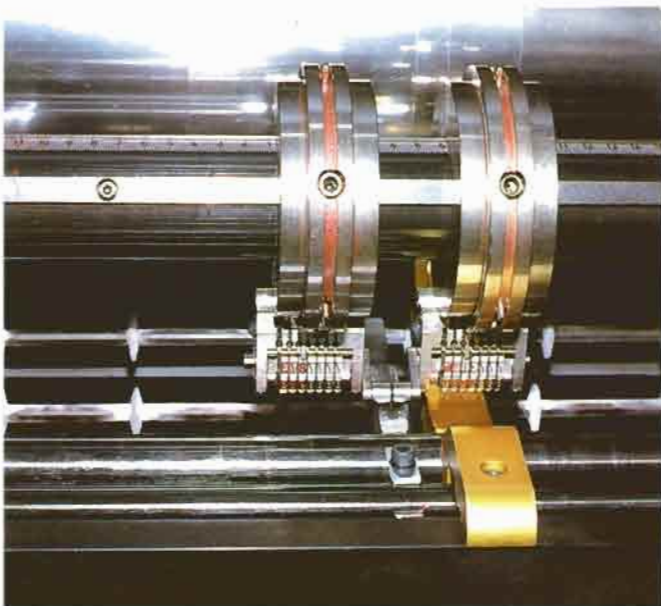

The design of the Herben Vertical Perforating Arm allows easy access for on/off and fine adjustment.

Die Bauart des HERBEN VERTIKALEN PERFORIERUNGSARM erlaubt freien Zutritt zur Ein/Ausstellung und zur Feineinstellung.

Le dessin du bras à perforation verticale HERBEN permet un accès facile à la position marche/arrêt et des réglages précis.

El diseño del Brazo Perforador Vertical "Herben" permite fácil acceso para su puesta en funcionamiento así como ajustes de precisión.

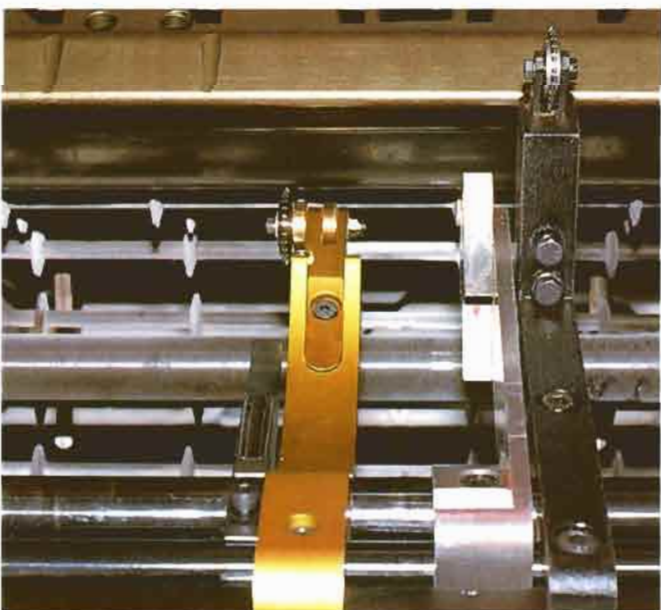

The Herben Vertical Perforating Arm is designed to allow perforating through the Herben Magnacam position by placing the perforating wheel on the outside of the fork.

Der HERBEN VERTIKALE PERFORIERUNGSARM ist so konstruiert worden dass man durch die seitliche Montage des Perforierrades auch durch die HERBEN MAGNACAM Position schneiden kann.

Le bras à perforation verticale HERBEN est conçu pour permettre de perforer dans la même position que la MAGNACAME HERBEN en disposant la roulette de perforation à l'extérieur de la fourche.

El Brazo Perforador "Herben" está diseñado para permitir perforar a través de la leva magnética "Herben Magnacam" pues tiene la rueda perforadora en la parte exterior de la horquilla.

Designed and Manufactured in Australia by: Herben Numbering Systems Pty. Ltd.
 328 Terrace Road, North Richmond, NSW 2754 Australia
 Telephone (045) 79 6633 Toll Free (008) 22 4451 Telefax 045796882